



Rolläden EXTERN

TORE | **FENSTER** | TÜREN | ZAUNSYSTEME

Außenrolläden

PROTECTA

Die PROTECTA-Rollos sorgen dafür, dass der für die Familie wichtigste Raum ständig geschützt wird. Daher ihr Name, von „protect“, also „schützen“. Im Sommer schützen sie vor allzu intensiven Sonnenstrahlen, im Winter halten sie mehr Wärme im Inneren – so sparen Sie mehr an Klimaanlage und Heizung. Durch ihre Konstruktion werden die von außen kommenden Geräusche zusätzlich gedämmt, sodass sichergestellt wird, dass der private Raum zu einer Oase auch in einer dichten Stadtbebauung wird. **PROTECTA-ROLLLÄDEN** sind eine funktionelle Ergänzung der **Fenster PRIMO, DEVELO und FUTURO**.



ISOLIERUNG

Die Protecta-Rollläden schützen vor Sonne, Kälte, Wind und Lärm. Sie isolieren die Innenräume des Hauses vor allem, was die Ruhe und Sicherheit Ihrer Familie stören könnte.



SMARTE STEUERUNG

Dank der smartCONNECTED-Funktion können Sie die automatischen Protecta-Rollläden über Ihr Smartphone steuern. Sie sind im Büro und wollen die Rollos schließen, damit die grelle Sonne den Innenraum nicht allzu sehr aufheizt? Nun können Sie das aus der Ferne tun, ohne sich von Ihrem Sitz zu bewegen.



EIN MODERNES DESIGN

Das Design der Protecta-Rollläden stützt sich auf zeitlose Eleganz. Damit passen sie zu jedem Typ der Architektur. Am besten sehen sie aber als Set mit den Fenstern, Toren und Zäunen von WIŚNIEWSKI aus.

Rolläden für Ihr Zuhause **PROTECTA**

Die Außenrollädensysteme von WIŚNIEWSKI wurden an verschiedene Bedürfnisse und unterschiedliche Bauphasen angepasst. Sie können von mehreren Typen der Rolläden, mehr als einem Dutzend Farbausführungen sowie einem breiten Angebot an Zubehör auswählen. Schaffen Sie ein Produkt, das zu Ihrem Traumhaus passt und allen Bedürfnissen Ihrer Familien entgegenkommt.

Arten der **PROTECTA**-Rollläden

Rollläden **PROTECTA P**

Das System der verdeckten Rollläden ist vor allem für Neubauten bestimmt. Es kann aber auch bei der Ausführung einer neuen oder Modernisierung der vorhandenen Wärmedämmung des Hauses verwendet werden - unter der Bedingung, dass innerhalb der Oberschwelle entsprechende Änderungen vorgenommen werden.

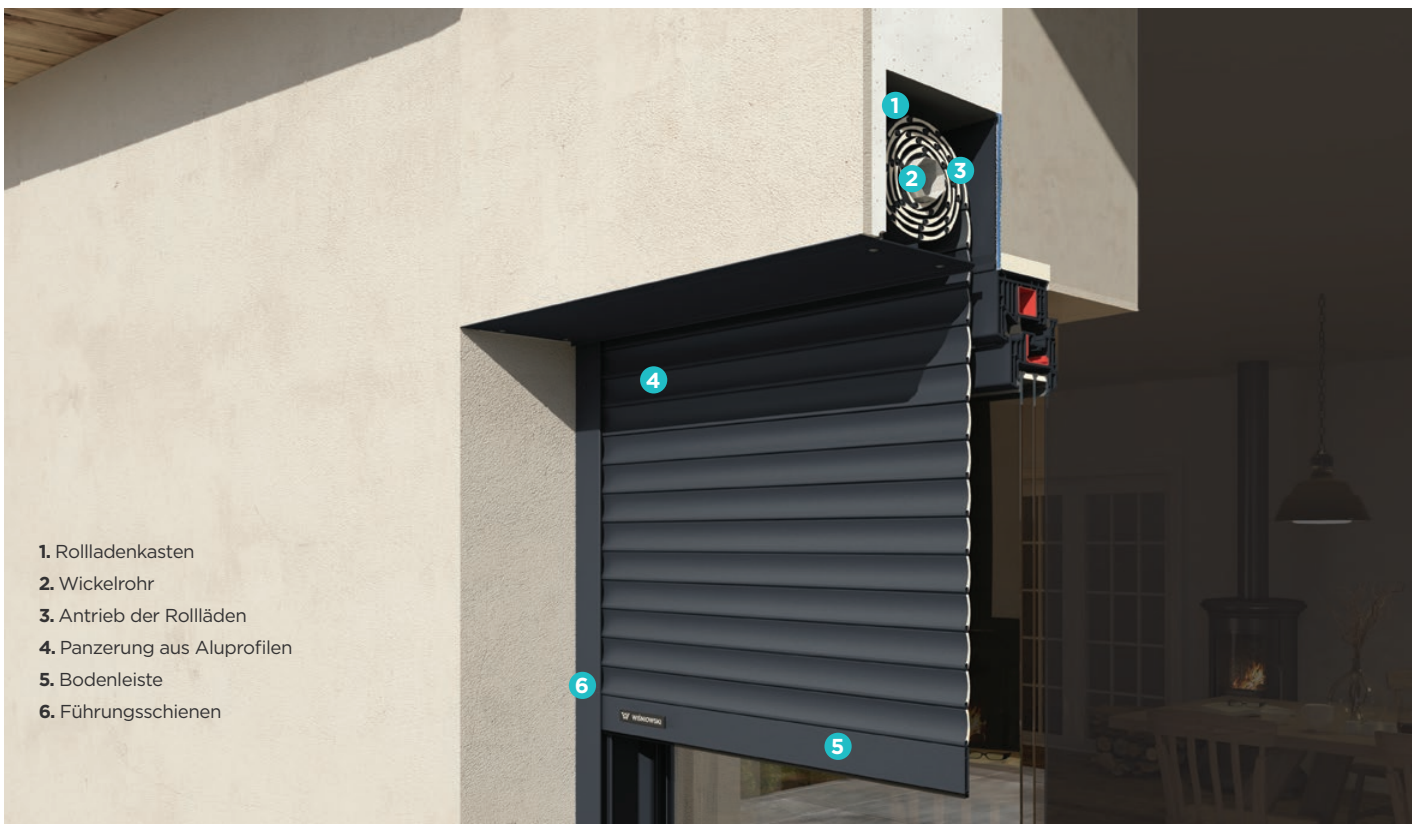

1. Rollladenkasten
2. Wickelrohr
3. Antrieb der Rollläden
4. Panzerung aus Aluprofilen
5. Bodenleiste
6. Führungsschienen

Eigenschaften der Rollläden

Das Unterputzsystem ist für die Montage im Baugewerbe bestimmt, wo die Oberschwelle entsprechend vorbereitet werden muss.

- 6 Stück nicht perforierte Lamellen von oben
- weiche Aufhänger Stahl/PVC mit Filz
- Bodenleiste von 51 mm Höhe
- Stöpsel für die Bodenleiste mit einem fixen Stoßfänger
- Führungen mit Bürstendichtung
- mit Nieten gesicherte Revisionsklappe
- obere Endposition bei elektrischer Steuerung eingestellt
- Gummidrossel für das Kabel
- Schnurwickler in den Farben: weiß / braun
- Putzwinkel für den Einbau 15 mm

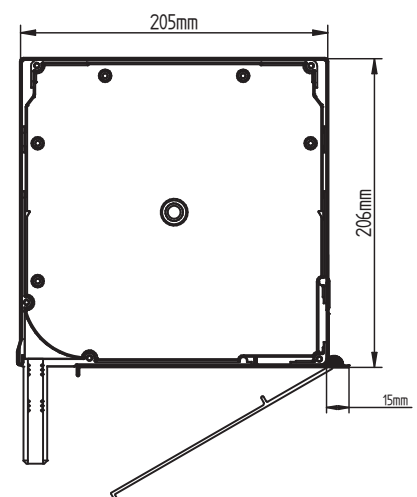

PROTECTA A-Rollläden

Bei Protecta A handelt es sich um adaptive Rollläden. Sie sind für Gebäude vorgesehen, bei denen inzwischen alle Fenster montiert worden sind, und überall dort, wo man aus unterschiedlichen Gründen keine Rolllädensysteme benutzen kann. Mit der richtigen Farbe des Kastens wird er zu den zuvor ausgewählten Fenstern passen.



1. Rollladenkasten
2. Wickelrohr
3. Antrieb der Rollläden
4. Panzerung aus Aluprofilen
5. Bodenleiste
6. Führungsschienen

Eigenschaften der Rollläden

Das Unterputzsystem ist für die Montage an vorhandene Fenster oder an Fassaden vorgesehen.

- 6 Stück nicht perforierte Lamellen von oben
- weiche Aufhänger Stahl/PVC mit Filz
- Bodenleiste von 51 mm Höhe
- Stöpsel für die Bodenleiste mit einem fixen Stoßfänger
- Führungen mit Bürstendichtung
- mit Nieten gesicherte Revisionsklappe
- obere Endposition bei elektrischer Steuerung eingestellt
- Gummidrossel für das Kabel
- Schnurwickler in den Farben: weiß / braun

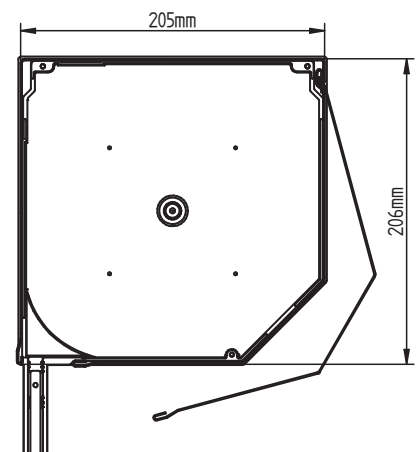

Arten der **PROTECTA**-Rolläden

PROTECTA N -Rolläden

Das System von Aufsatzrolläden mit PVC-Kasten ist einer Lösung, die vor allem in neuen Gebäuden Einsatz findet. Es spricht allerdings nichts dagegen, dass sie auch an vorhandenen Gebäuden verwendet werden – etwa beim Austausch von Fenstern. Der Kasten dieser Rolläden wird direkt über dem Fenster montiert – er kann also von außen her nicht gesehen werden.



1. Rollladenkasten
2. Wickelrohr
3. Antrieb der Rollläden
4. Panzerung aus Aluprofilen
5. Bodenleiste
6. Führungsschienen

Eigenschaften der Rolläden

Das Unterputzsystem ist für die Montage an vorhandene Fenster oder an Fassaden vorgesehen.

- 6 Stück nicht perforierte Lamellen von oben
- weiche Aufhänger Stahl/PVC mit Filz
- Bodenleiste von 51 mm Höhe
- Bodenleistenpuffer 30 mm, bei MKT 18 mm
- Führungen mit Bürstendichtung
- Die Führungen können unter dem Winkel von 5° angeschnitten werden
- obere Endposition bei elektrischer Steuerung eingestellt
- Gummidrossel für das Kabel
- Schnurwickler in den Farben: weiß / braun
- Montageanker
- Verbinder der Seitenklappe zum Fensterrahmen

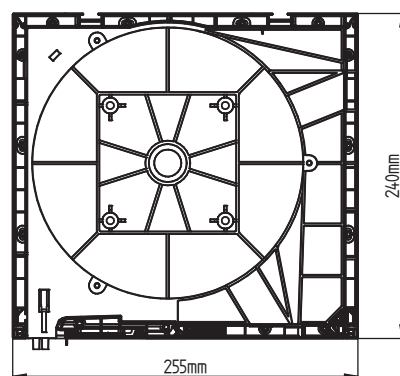

 Abgerundeter Kasten mit Lüfter

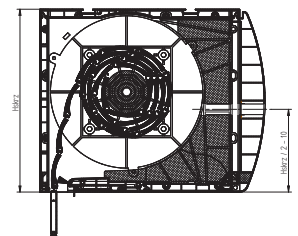

 Einfacher Kasten mit Lüfter

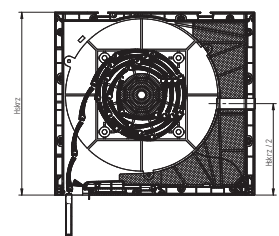

PROTECTA S -Rollläden

Bei den Protecta-S-Rollläden handelt es sich um ein System von Aufsatzrollläden mit Styropor-Kästen, die sowohl in Neubauten, als auch bei einer Modernisierung von bestehenden Gebäuden, beim Austausch von Fenstern, eingesetzt werden können. Der Kasten wurde aus einem Material erstellt, das sich durch sehr gute thermische Eigenschaften auszeichnet, bei der Montage wird er unter dem Fenster angebracht.



Eigenschaften der Rollläden

Das Unterputzsystem ist für die Montage an vorhandene Fenster oder an Fassaden vorgesehen.

- 6 Stück nicht perforierte Lamellen von oben
- weiche Aufhänger Stahl/PVC mit Filz
- Bodenleiste von 51 mm Höhe
- Bodenleistenpuffer 30 mm,
- Führungen mit Bürstendichtung
- die Führungen können unter dem Winkel von 5° angeschnitten werden
- obere Endposition bei elektrischer Steuerung eingestellt
- Gummidrossel für das Kabel
- Schnurwickler in den Farben: weiß / braun
- Montageanker
- Verbinder der Seitenklappe zum Fensterrahmen

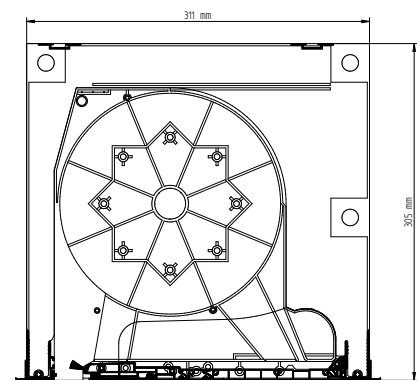

Zubehör für die Außenrollladen

PREMIUM Somfy Automatik

Kabelbetrieb
mit Hinderniserkennung
(Somfy Solus P&P VVF)

Kabelbetrieb
mit mechanischen Endschaltern
(Somfy Solus 2PA)



Hybrider Kabel- und Rundfunkantrieb

Zwei Arten der Steuerung – über Kabel und über Rundfunk, automatische Erkennung der Drehrichtung und die Möglichkeit einer automatischen oder fixen Einstellung der Endlagen (Somfy RS100 io Hybrid).

io-Rundfunkbetrieb

Automatische Erkennung der Drehrichtung und die Möglichkeit einer automatischen oder fixen Einstellung der Endlagen (Somfy RS100 io).

io-Rundfunkbetrieb
mit Hinderniserkennung und
automatischen Endschaltern
(Somfy Oximo io)



Selbstblockierender Aufhänger
Somfy LOCK TO PLAY



Situio io II Fernbedienungen der
Marke Somfy in io-Technologie



Smooove 1 io - Kanal-
Radiosender für die
Wandmontage

Automatik **STANDARD** Aluprof

Kabelbetrieb mit mechanischen
Endschaltern, gesteuert mit einem
Tastenschalter.

Kabelbetrieb mit Überlastung
mit eingebauten elektronischen
Endschaltern, gesteuert mit einem
Tastenschalter.

Rundfunkantrieb mit eingebautem

Empfänger und mechanischen
Endschaltern, gesteuert mit
Rundfunksendern der Serie DC.

Rundfunkantrieb mit eingebautem Empfänger

und elektronischen Endschaltern, gesteuert mit
Rundfunksendern der Serie DC. Ein Klingelschalter
kann angeschlossen werden.

Arten der **PANZERUNG**



Perforierte Panzerung



Nicht perforierte Panzerung

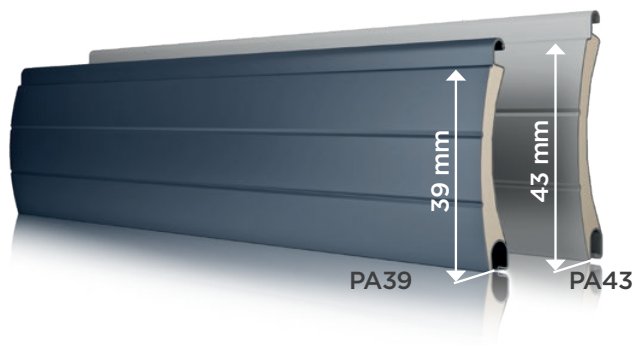

Der Panzer ohne Perforation sorgt für die volle Isolierung gegen Wind und Sonne. In der perforierten Ausführung kann der Raum belüftet werden, auch wenn die Rollos geschlossen sind. Mit der Perforation kann der Innenbereich des Hauses leicht beleuchtet werden.

Arten der Panzerung

Panzerung PA39 - max. Fläche 6m², max. Breite - 3200 mm,

Panzerung PA43 - max. Fläche 9m², max. Breite - 3300 mm,



Bequemer leben mit smartCONNECTED

Steuern Sie die Anlagen in Ihrem Haus mit den Produkten von WIŚNIEWSKI automatisch, von jedem Ort



IHRE VORTEILE DURCH DIE APP

KOMPATIBILITÄT

Sie steuern das Tor, die Türen, Rolläden und mehr

SICHERHEIT

Sie schützen Ihre App mit einem individuellen Zugangscode

SPRACHASSISTENT

Nachdem Sie den Sprachassistenten von Google angeschlossen haben, können Sie Ihre Hausgeräte mit Ihrer Stimme steuern.

FERNSTEUERUNG

Sie steuern die Hausanlagen, prüfen ihren Stand und automatisieren intelligente Hausgeräte, egal, wo Sie sich gerade befinden.

Die Rolläden mit der intelligenten Steuerung smartCONNECTED sind ein Zubehör, das man aus der Ferne mit dem Smartphone oder einem Tablet steuern kann. Damit können Sie den Lichteinfall und die Privatsphäre im Hause ganz einfach steuern, ohne die Rolläden tatsächlich berühren zu müssen. Die smartCONNECTED Box-Zentrale verbindet alle Hausgeräte zu einem intelligenten Steuerungssystem. Ein Teil davon können auch Tore, Fenster, Türen und Rolläden von WIŚNIEWSKI sowie zahlreiche andere Haushaltselemente werden, die in io-homecontrol-Technologie verwenden.



smartCONNECTED Box

smartCONNECTED Box ist eine Zentrale, die alle Haushaltsgeräte unter einem System der smarten Steuerung verbindet. Ein Teil davon können auch Tore, Fenster, Türen und Rolläden von WIŚNIEWSKI sowie zahlreiche andere Haushaltselemente werden, die in io-homecontrol-Technologie verwenden - darunter auch die Jalousien und Innenrolläden.



TaHoma Switch

Mit TaHoma Switch steuern Sie die Geräte in Ihrem Haus mit Ihrem Smartphone, Tablet oder Computer. Dank den klaren Grafiken und dem intuitiven System ist das eine Lösung für jedermann. Das zusätzliche sofortige Feedback gibt Ihnen die Sicherheit, dass die Aufgaben ordnungsgemäß ausgeführt wurden und auf kein Hindernis gestoßen sind.



Farbgestaltung

Neben dem Rollo-Typ sollen Sie auch die entsprechende Farbe auswählen, die zu den Fenstern in Ihrem Hause passt. Die Rollläden PROTECTA WIŚNIEWSKI können in 22 Farbversionen ausgeführt werden. Nehmen Sie auch die umfangreichen Ausstattungs- und Ausführungsmöglichkeiten in Anspruch, damit die Geräte noch besser an Ihre Bedürfnisse angepasst werden können.

Rollladenpanzer

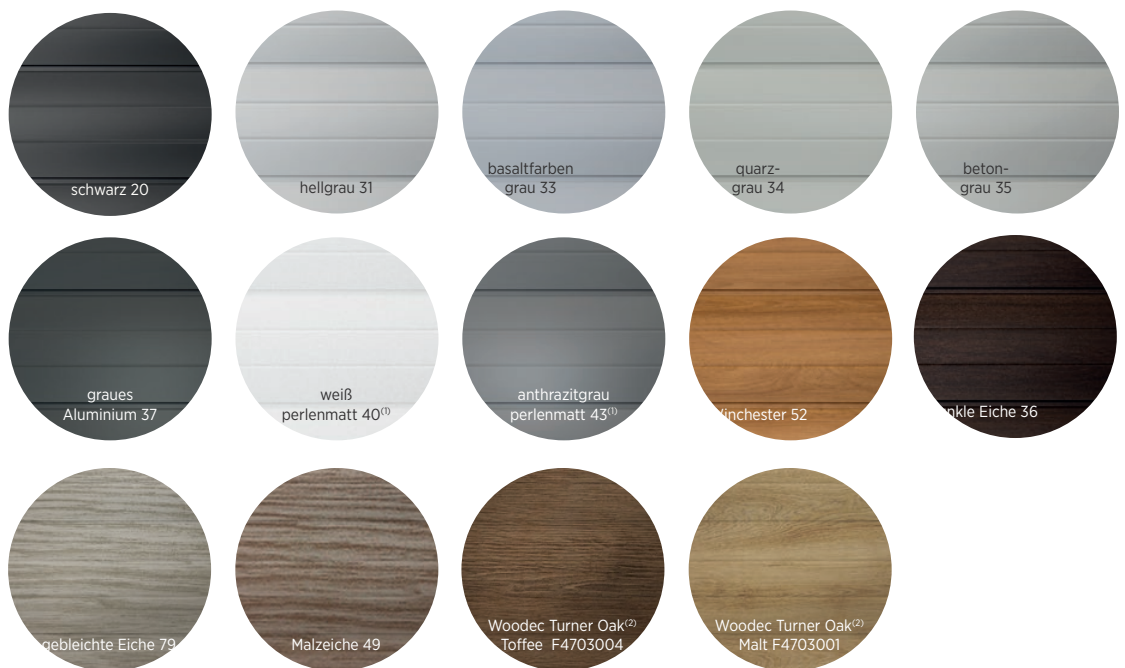
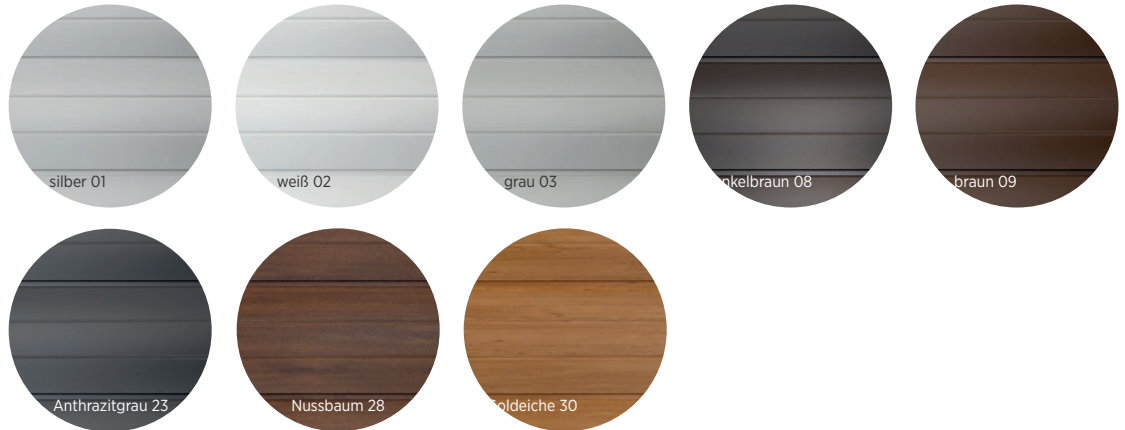

Aus drucktechnischen Gründen können die tatsächlichen Farben von den in den Abbildungen und Fotos gezeigten abweichen. Wir empfehlen, sich beim Kauf vom Verkäufer beraten zu lassen. (1) HINWEIS Diese Farben sind nur bei der Panzerung Pa39 erhältlich. (2) Diese Farben sind nur bei der Panzerung BP41R erhältlich.

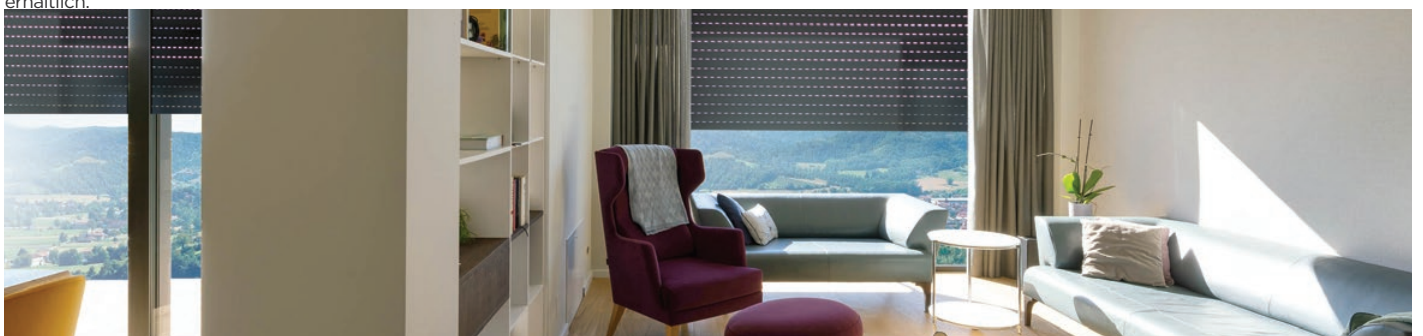



DESIGN

Rolläden von WIŚNIEWSKI

Inspirationen





Entscheiden Sie sich für

die Fenster von WIŚNIEWSKI



Überzeugen Sie sich selbst, dass die Fenster von WIŚNIEWSKI die beste Auswahl für Sie und Ihr Zuhause darstellen.

Einzelheiten finden Sie unter:
www.wisniowski.pl/de/fuer-zuhause/tueren-und-fenster



Wählen Sie den gesamten Satz. Das Garagentor, die Fenster, Türen und Zaunsysteme verbinden das Beste in sich: das perfekte Design, die höchste Qualität und moderne Technologien. Sie bilden eine perfekte Verbindung für Ihr Zuhause und gewähren Komfort für den Alltag!



WIŚNIEWSKI ist ein Riese bei der Herstellung von Toren, Fenstern, Türen und Zaunsystemen. Wir kümmern uns um unsere Kunden, denn wir wollen, dass sie Lösungen erhalten, die für sie perfekt sind: Produkte, die mit ihrer Vision und ihrem Plan einhergehen und gleichzeitig die höchste Qualität sichern. WIŚNIEWSKI bietet vollständig komplementäre Lösungen. Damit können die Menschen ihre Traumhäuser gestalten und erfahren. WIŚNIEWSKI ist eine Marke für diejenigen, die die Perfektion in jedem Detail zu schätzen wissen, die Rolle der Qualität verstehen und wollen, dass sie zu einem Teil ihres Lebens wird.

WIŚNIEWSKI Sp. z o.o. S.K.A.
 33-311 Wielogłowy, Polen

 /wisniowski_official

 /wisniowski.group

Die im Bildmaterial dargestellten Produkte haben oft eine spezielle Ausstattung und entsprechen nicht immer der Standardausführung
 • Der Folder stellt kein Angebot im Sinne des Bürgerlichen Gesetzbuches dar • Der Hersteller behält sich das Recht auf Änderungen vor
 • HINWEIS: Farben und Farbtöne des im Katalog präsentierten Glases sind nur als Hinweis zu betrachten • Alle Rechte vorbehalten • Vervielfältigung und Verwendung, auch teilweise, nur mit Zustimmung von WIŚNIEWSKI Sp. z o.o. S.K.A. • 04/23/DE



Broschüre erstellt auf
 zertifiziertem PEFC-Papier.

